



Táthar chun Terry's Chocolate Orange a chur i láthair i mbosca nua. Tá ceann de na déaraí atá ar intinn bunaithe ar phirimid chearnógach ina mbeidh clónna an bhosca claonta ag 60 céim leis an mbonn.

Léiríonn an líníocht thíos na teilgin de Terry's Chocolate Orange bunaithe ar sféar. Déanfar an sféar a inscríobh i bpirimid chearnógach. Beidh clónna na pirimide claonta ag 60 céim leis an bplána cothrománach agus beidh ciumhais chothrománach an chló ina bhfuil an oscailt claonta ag 60 céim leis an bplána ingearach

(a) Tarraing teilgin na pirimide san ionad seo.

(b) Tarraing rianta an phlána a ghearann tríd an gcló ina bhfuil an oscailt

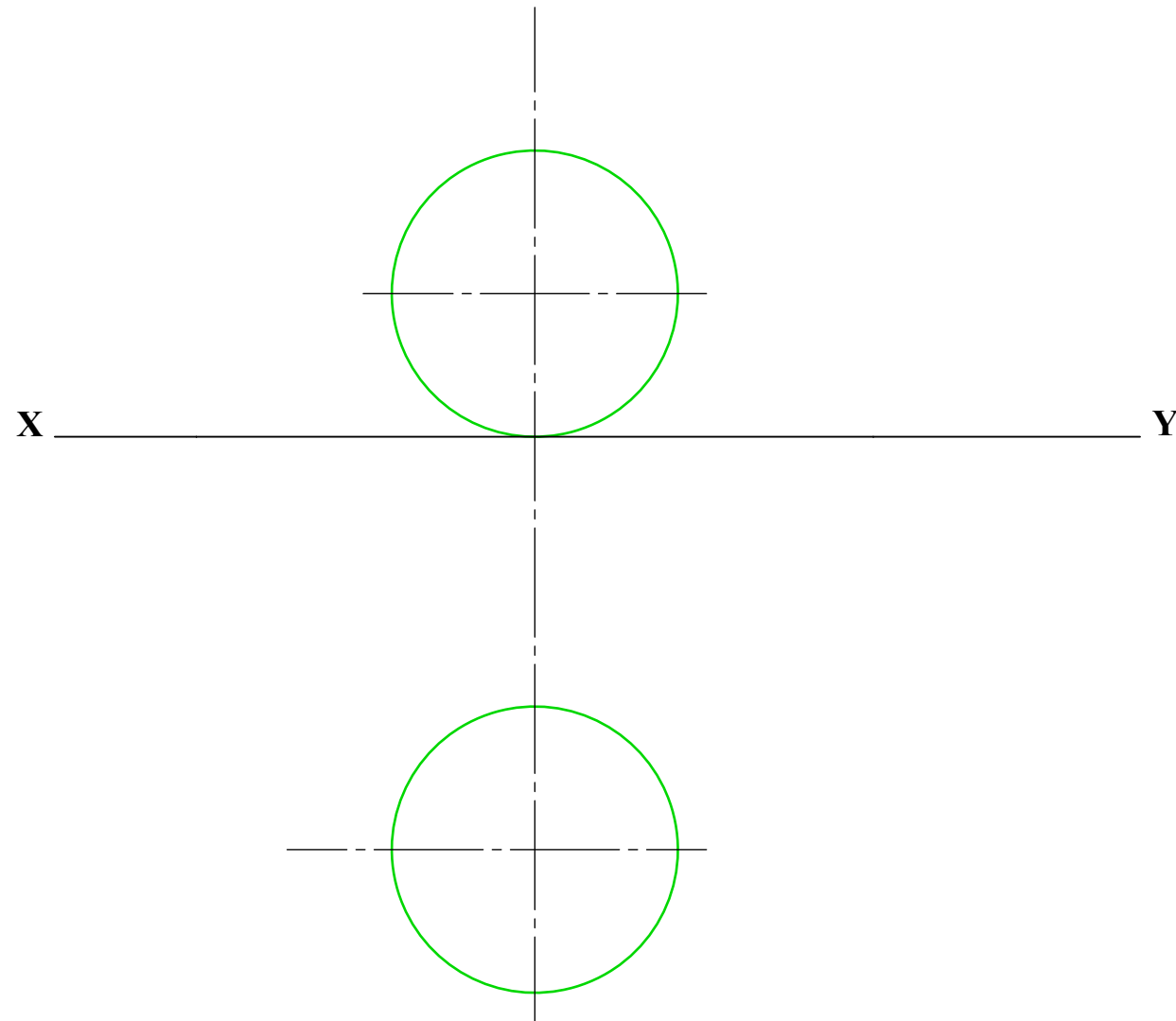
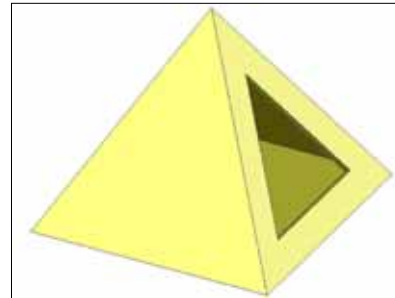

GRAFAIC DHEARADH & CHUMARSÁIDE

TEIDAL: **PLÁNAÍ TADHAILL 1**

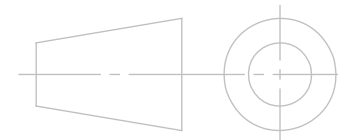

TARRAINGTHE AG

A3

GACH TOISE I MM

SCÁLA 1:1

DÁTA: 09/04/2009

SHEET 1 OF 1



Léirítear thíos grianghraf de chionneálaí Pot Pourri agus a sheastán. Tá cruth an choinneálaí bunaithe ar dhronchón inbhéartaithe. Oireann an cón inbhéartaithe do pholl ciorclach an choinneálaí.



Taispeánann na líníochtaí thíos teilgín an choinneálaí agus an tseastáin agus iad scartha óna chéile. Chríochnaigh an liníocht seo trí ingearchló agus bonnchló na cóimeála seo a tharraingt

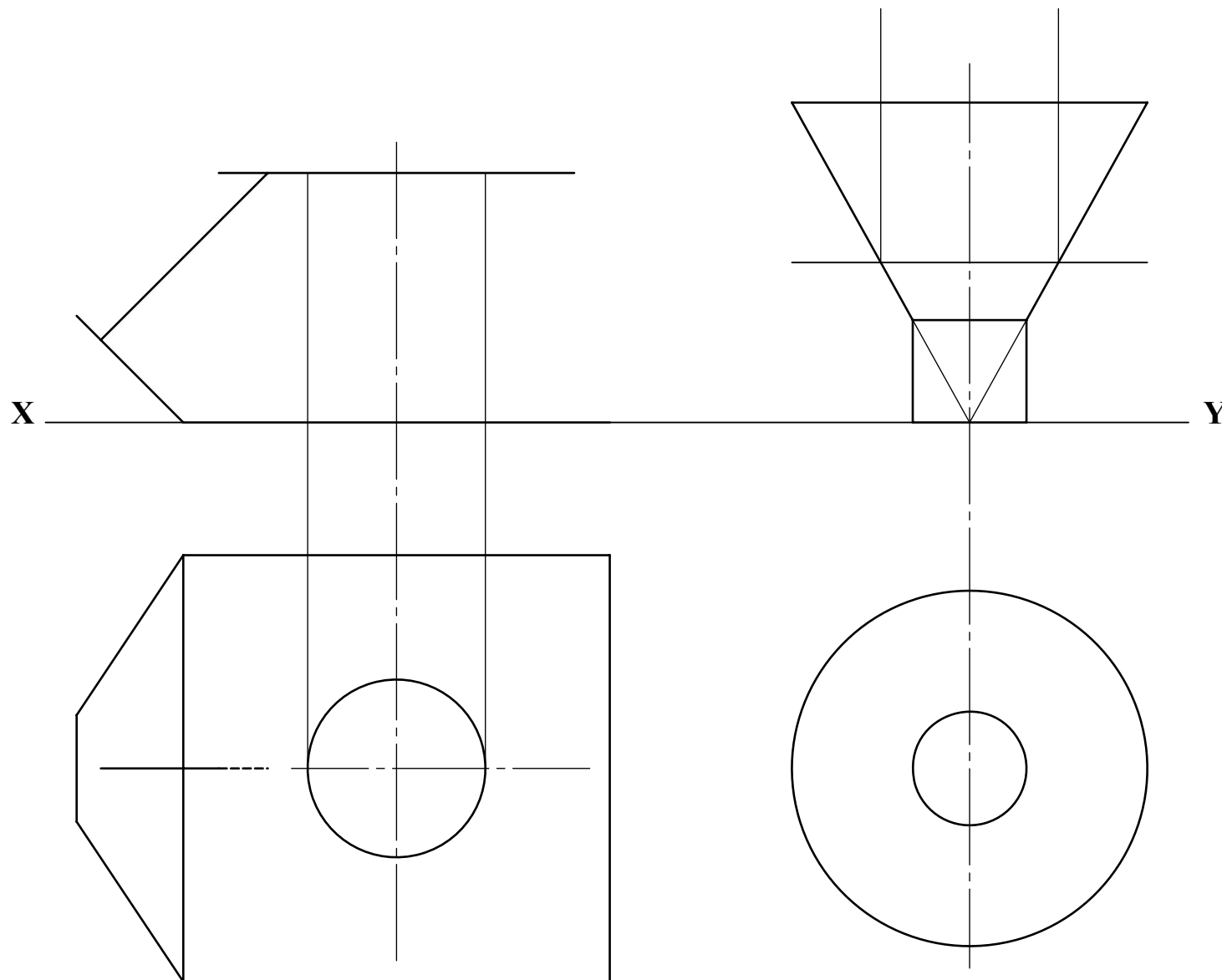

GRAFAIC DHEARADH & CHUMARSÁIDE

TEIDEAL: **SOLAID I dTEAGMHÁIL 2**

TARRAINGTHE AG

A3

GACH TOISE I MM

SCÁLA 1:1

DÁTA 09/04/2009

SHEET 1 OF 1

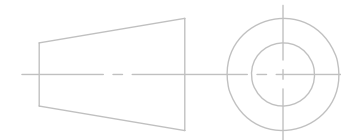



Léirítear dhá chruth dhifriúla de choinneal sa ghrianghraf seo. Tá na cruthanna seo bunaithe ar dhronshorcóir agus ar dhronchón inbhéartaithe. Tá an dá choinneal i gcomhtheagmháil lena chéile agus luíonn siad ar an bplána cothrománach.

Léiríonn an líníocht thíos ingearchló dronshorcóra A agus frustam de dronchón inbhéartaithe B atá i gcomhtheagmháil lena chéile. Tá blaosc ar an dá sholad, rud atá léirithe ag an mionsonra folaithe san ingearchló.

Déan bonnchló be na solaid dteagmháil a theilgean.

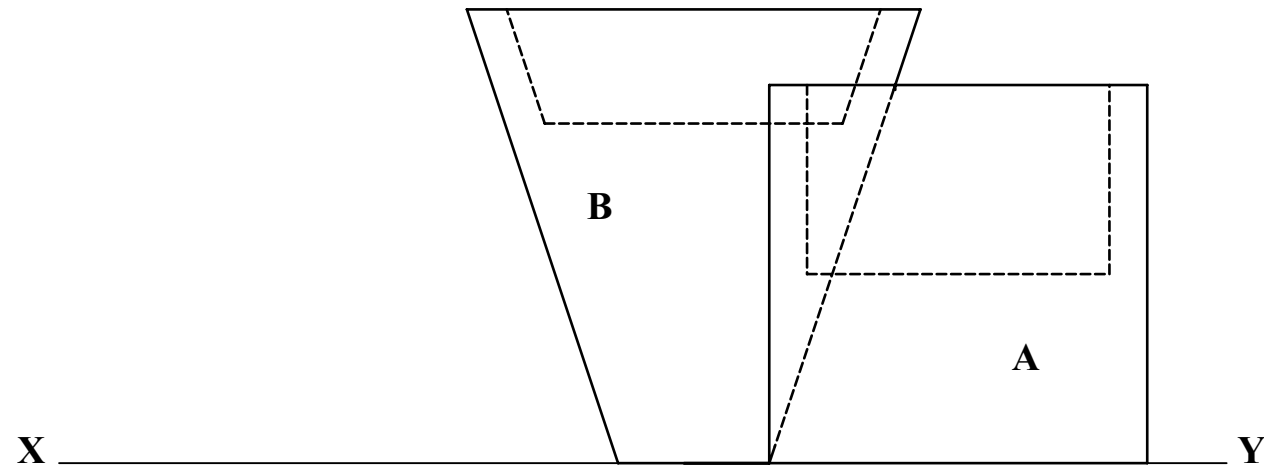

GRAFAIC DHEARAIDH & CHUMARSÁIDE

TEIDEAL: **SOLAID I dTEAGMHÁIL 4**

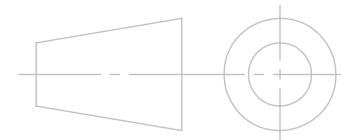

TARRAINGTHE AG: A3 GACH TOISE I MM

SCÁLA 1:1 DÁTA 09/04/2009 SHEET 1 OF 1



Léirítear thall grianghraf de liathróid i dteagmháil le cón tráchta.

Léiríonn an liníocht thíos ingearchló an chóin tráchta (bunaithe ar dhronchón A) agus na liathróide (bunaithe ar sféar B) i dteagmháil lena chéile.

(a) Déan bonnchló de na solaid i dteagmháil a theilgean.

(b) Léirigh teilgin an phointe teagmhála idir na solaid.

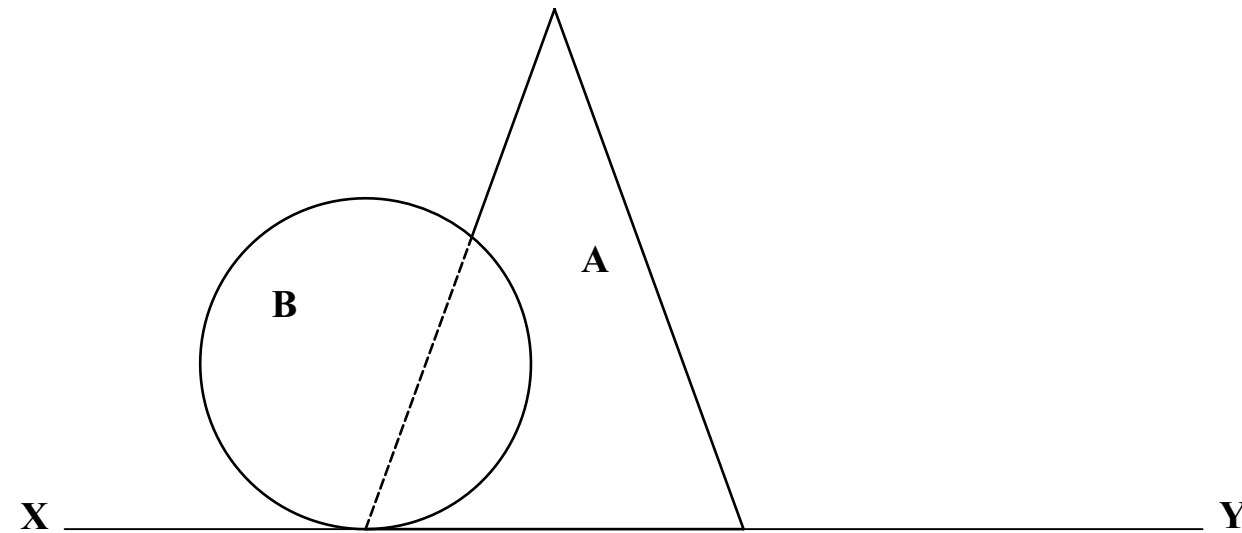

## GRAFAIC DHEARADH & CHUMARSÁIDE

TEIDEAL: **SOLAID I dTEAGMHÁIL 3**

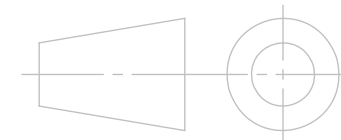

TARRAINGTHE AG: A3 GACH TOISE 1 MM

SCÁLA 1:1 DÁTA 09/04/2009 SHEET 1 OF 1



Seo grianghraf de chuid de na hábhair i mbosca lóin pháiste. Léirítear canna 'Coke', pota 'Pot Noodles' agus aráiste atá i dteagmháil lena chéile.

Léiríonn an líníocht thíos ingearchló an phota 'Pot Noodles' **A** agus an channa 'Coke' **B** ata i dteagmháil lena chéile.

(a) Tarraing ingearchló agus bonnchló fhrustram cóin **A** agus an dronshorcóra **B**.

(b) Tarraing ingearchló agus bonnchló an oráiste (sféar ar gha 15mm) sa suíomh léirithe sa ghrianghraf.

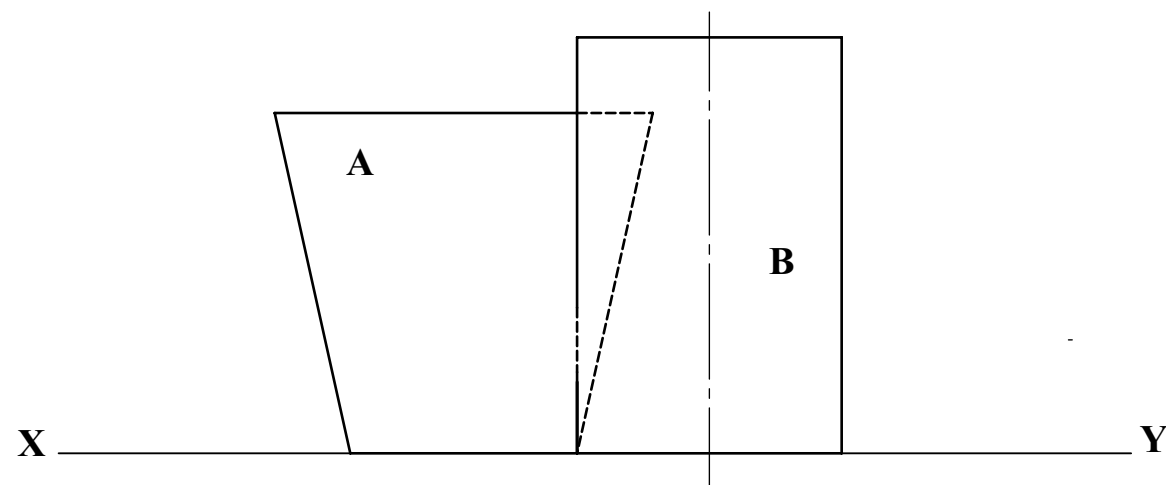

GRAFAIC DHEARADH & CHUMARSÁIDE

TEIDEAL: **SOLAID I dTEAGMHÁIL 5**



TARRAINGTHE AG: A3 GACH TOISE I MM

SCÁLA 1:1 DÁTA 09/04/2009 SHEET 1 OF 1



Léirítear trí chruth dhifriúla de choinneal sahríanghraf seo. Tá na cruthanna seo bunaithe ar dhronshorcóir, ar fhrustam dronchóin agus ar sféar. Tá blaosc ar an sorcóir agus ar an bhfrustam mar atá léirithe. Tá na trí choinneal i gcomhtheagmháil lena chéile agus luíonn siad ar an bplána cothrománach.

Léiríonn an líniócht thíos ingearchló dronshorcóra **A** agus frustram de dronchón inbhéartaithe **B** atá i gcomhtheagmháil lena chéile.

(a) Déan bonnchló de na solaid i dteagmháil a theilgean.

(b) Tarraing teilgin sféir **C** ar gha 25mm a luíonn ar an bplána cothrománach agus a theagmhálann le sorcóir **A** agus le cón **B**.

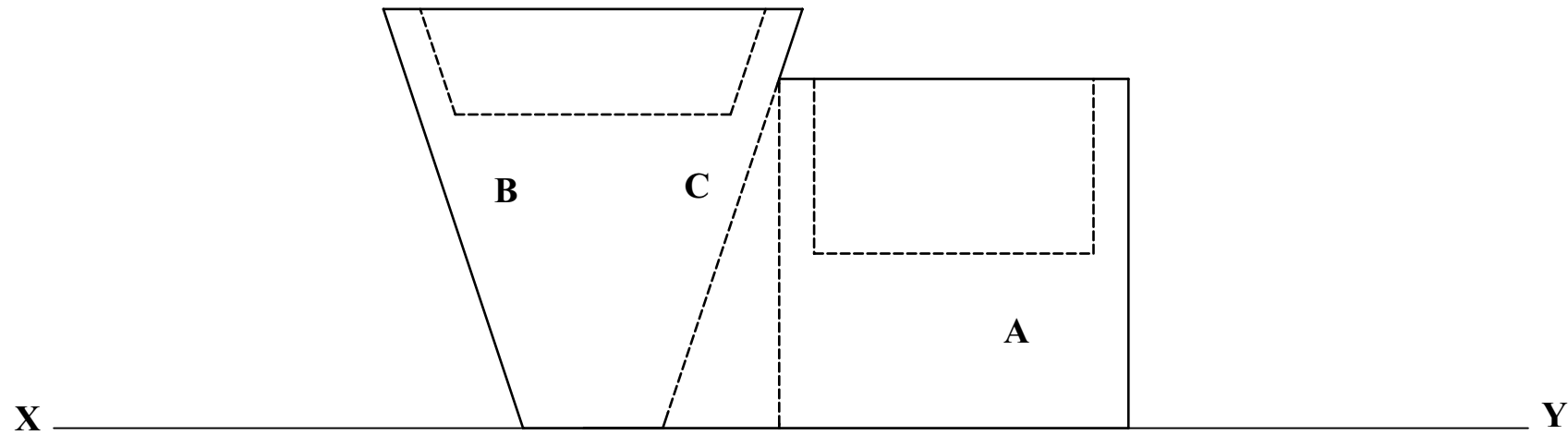

GRAFAIC DHEARaidh & CHUMARSÁIDE

TEIDEAL: **SOLAID I dTEAGMHÁIL 6**

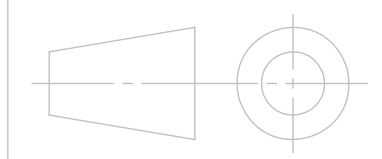

TARRAINGTHE AG: A3 GACH TOISE I MM

SCÁLA: 1:1 DÁTA 09/04/2009 SHEET 1 OF 1





Léirítear anseo grianghraf de thrí liathróid. Tá siad uilil i gcomhtheagmháil lena chéile agus ag luí ar phlána cothrománach. Luíonn na láir den dá liathróid is mó ar líne atá comhthreomhar leis n bplána ingearach.

Léiríonn an liníocht thíos ingearchló an dá sféar is mó A & B atá i gcomhtheagmháil lena chéile.

(a) Déan plána an dá sféar a theilgean ag léiriú go soiléir conas a dhéantar teilgin an phointe teagmhála eatarthu a chinneadh.

(b) Tarraing teilgin an triú a sféir ar thrastomhas 35mm atá i gcomhtheagmháil leis an gcéad dá sféar agus atá ag luí ar an bplána cothrománach. Léirigh na pointí teagmhála go léir.

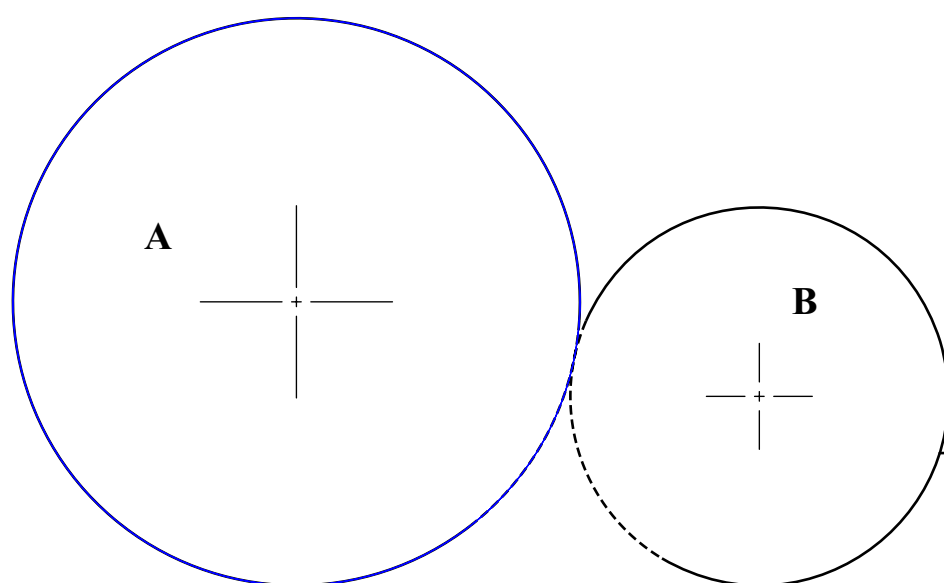

### Na BunPhrionsabail:

Nochtar sféar mar chiorcal i ngach cló ortagrafach

Dealraíonn sé go bhfuil líne atá comhthreomhar leis an bplána ingearach comhthreomhar leis an líne XY sa bhonchló

Nuair atá líne comhthreomhar leis an bplána ingearach, nochtar an t-ingearchló san fhíorfhad.

Má tá an dá sféar i dteagmháil lena chéile:

- luíonn an pointe teagmhála ar an líne a nascann an dá lár
- is ionann an fad idir an dá chiorcal agus suim na radii

I gcló a léiríonn an ais iomrothlaithe mar phointe, nochtfar an chonair iomrothlaithe d'aon phointe nach bhfuil ar ais mar chiorcal nó mar stua ciorcal.

Nascanna: Fíorfhad na línte, an céimseata plána, lócais.

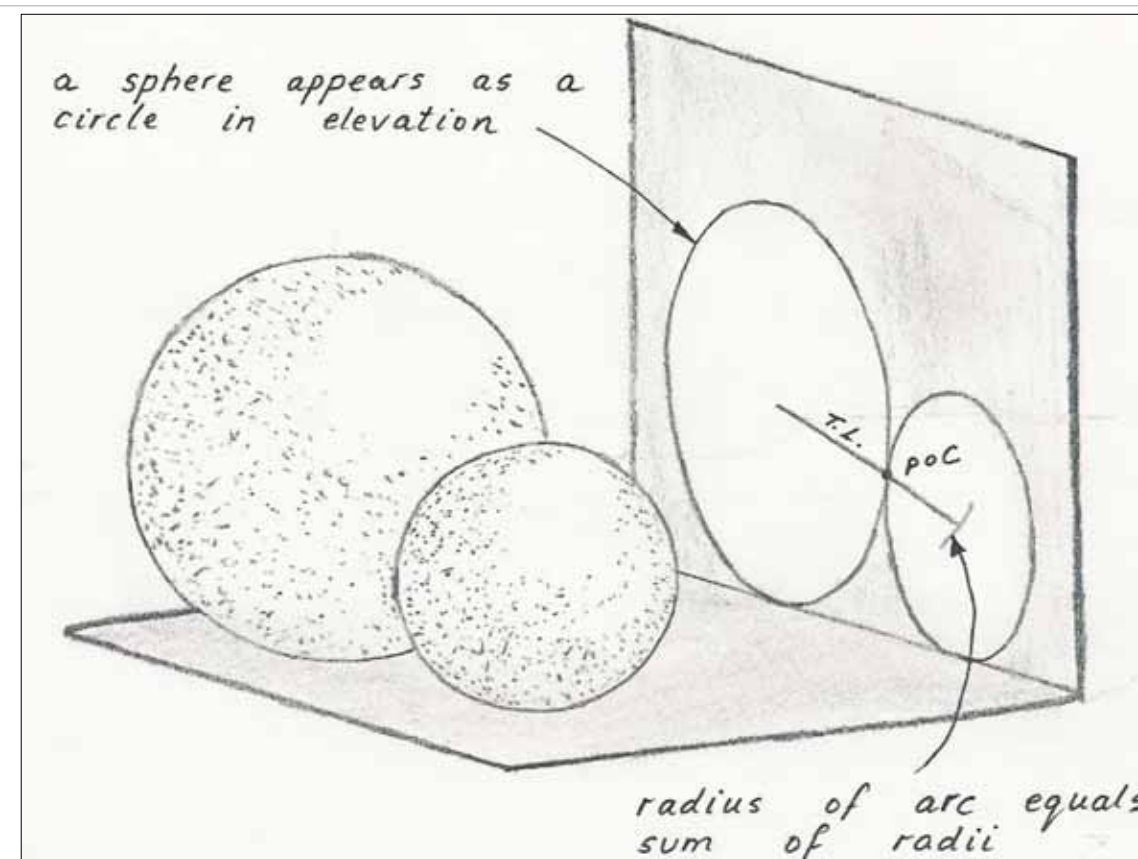

GRAFAIC DHEARADH & CHUMARSÁIDE

TEIDEAL: **SOLAID I dTEAGMHÁIL 1**

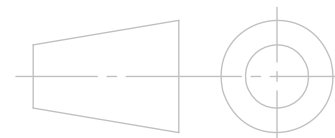

TARRAINGTHE AG: A3 GACH TOISE I MM

SCÁLA 1:1 DÁTA 09/04/2009 SHEET 1 OF 1



Tábhair chun Terry's Chocolate Orange a chur i láthair i mbosca nua. Tá ceann de na dearaí atá ar intinn bunaithe ar phirimid chearnógach.

Léiríonn an líníocht thíos na teilgin de Terry's Chocolate Orange bunaithe ar sféar. Déanfar an sféar a inscríobh i bpirimid chearnógach. Beidh cló A den phirimid tadhlaíoch leis an sféar ag an bpointe P.

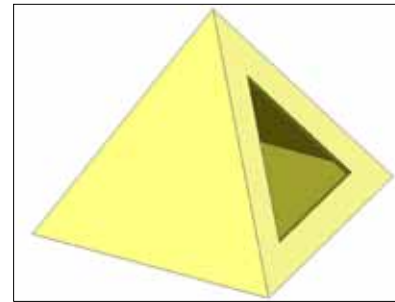

- (a) Cinntigh rianta an phlána a bheidh tadhlaíoch leis an sféar ag an bpointe P. Tá an pointe P aghaidh an sféir.
- (b) Cinntigh agus luaigh i gcéimeanna claonadh an phlána seo leis an bplána cothrománach.

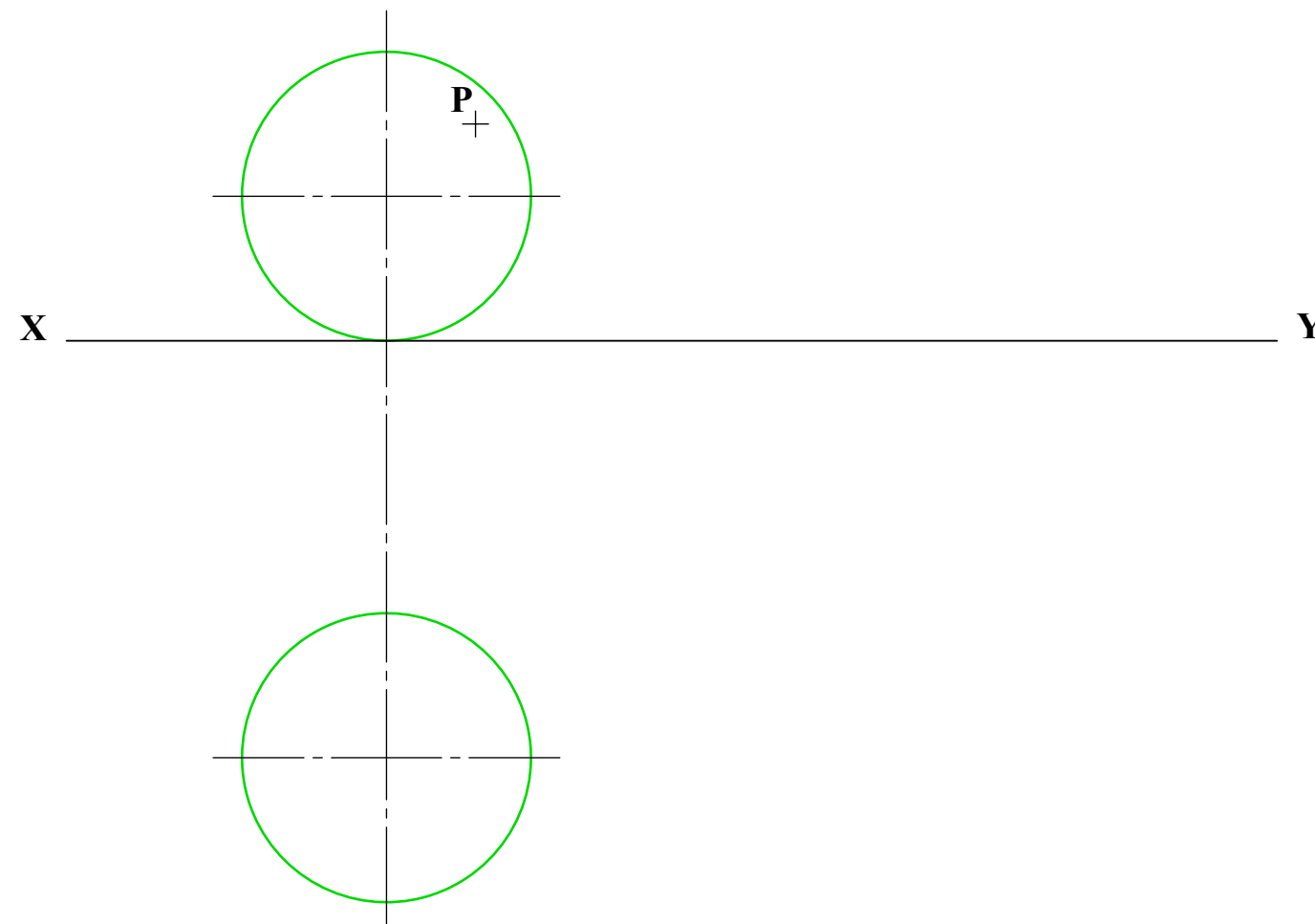

Na Bunphrionsabail:



GRAFAIC DHEARADH & CHUMARSÁIDE

TEIDEAL: **PLÁNAÍ TADHAILL 2**

TARRAINGTHE AG: A3

SCÁLA 1:1 DÁTA 09/04/2009 SHEET 1 OF 1

