

Léirítear anseo bonnchló ghné uisce. Tá airde na leac pábhála ar tiús 10mm.
 Déan líníocht pheirspictíochta den ghné uisce a tharraingt agus suíomh an bhreathnóra agus an plana pictiúir léirithe mar seo. Tá an léaslíne agus an pointe téaltaithe léirithe freisin. Tarraing cló peirspictíochta na samhla.

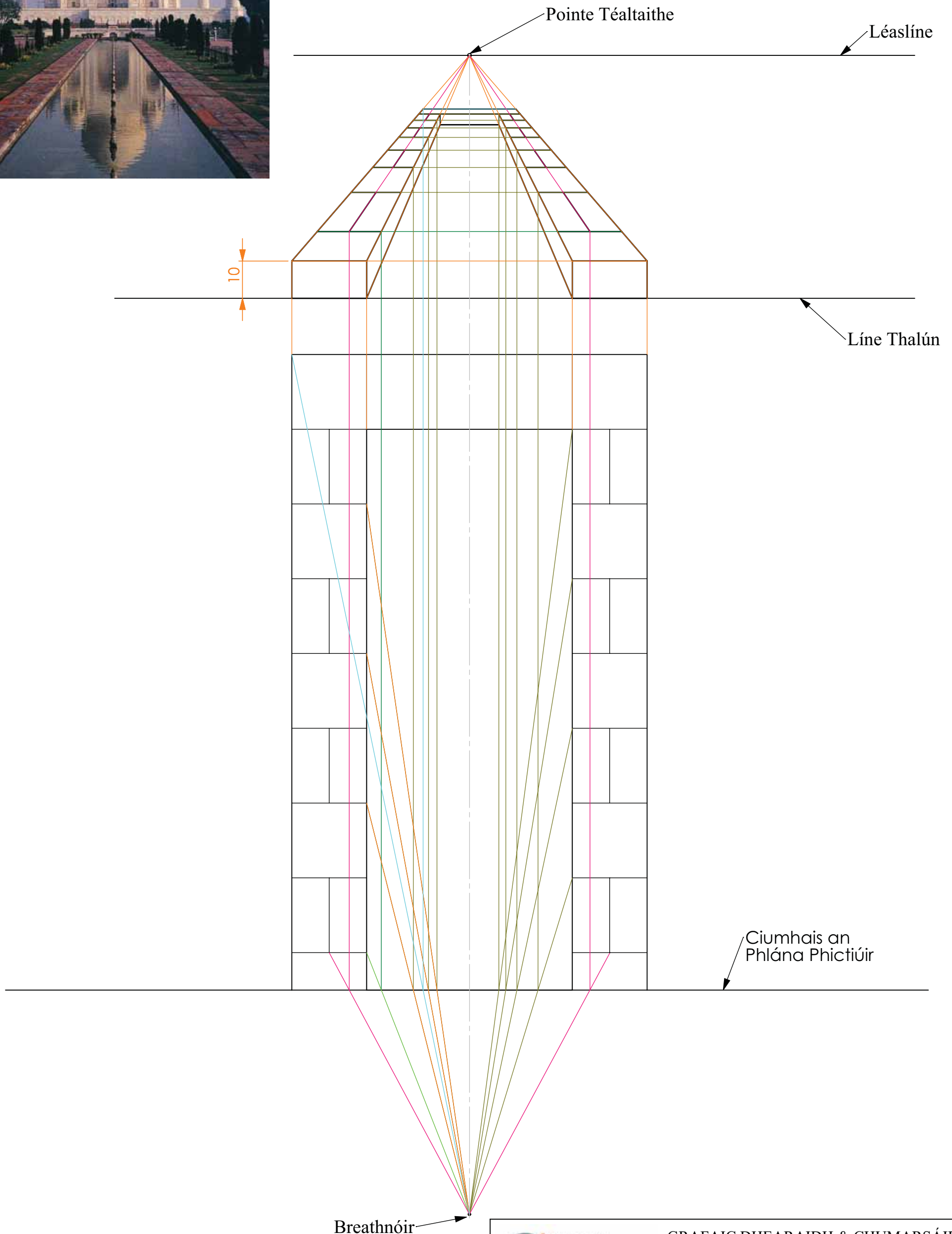

 SEIRBHÍS TACAÍOCHTA UM ÁBHAIR TEICNEOLAÍOCHTA	GRAFAIC DHEARAIDH & CHUMARSÁIDE Teilgean Peirspictíochta 1
	Ainm: _____ Dáta: _____

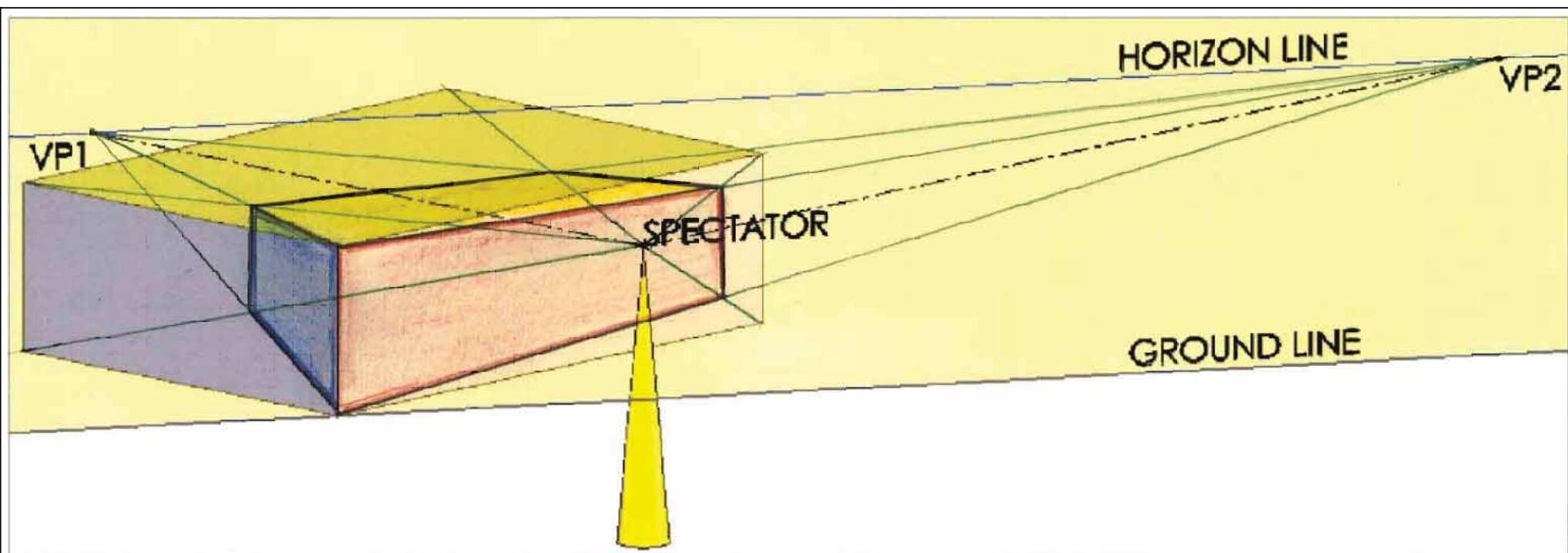

(Cló 3D gan de réir scála)

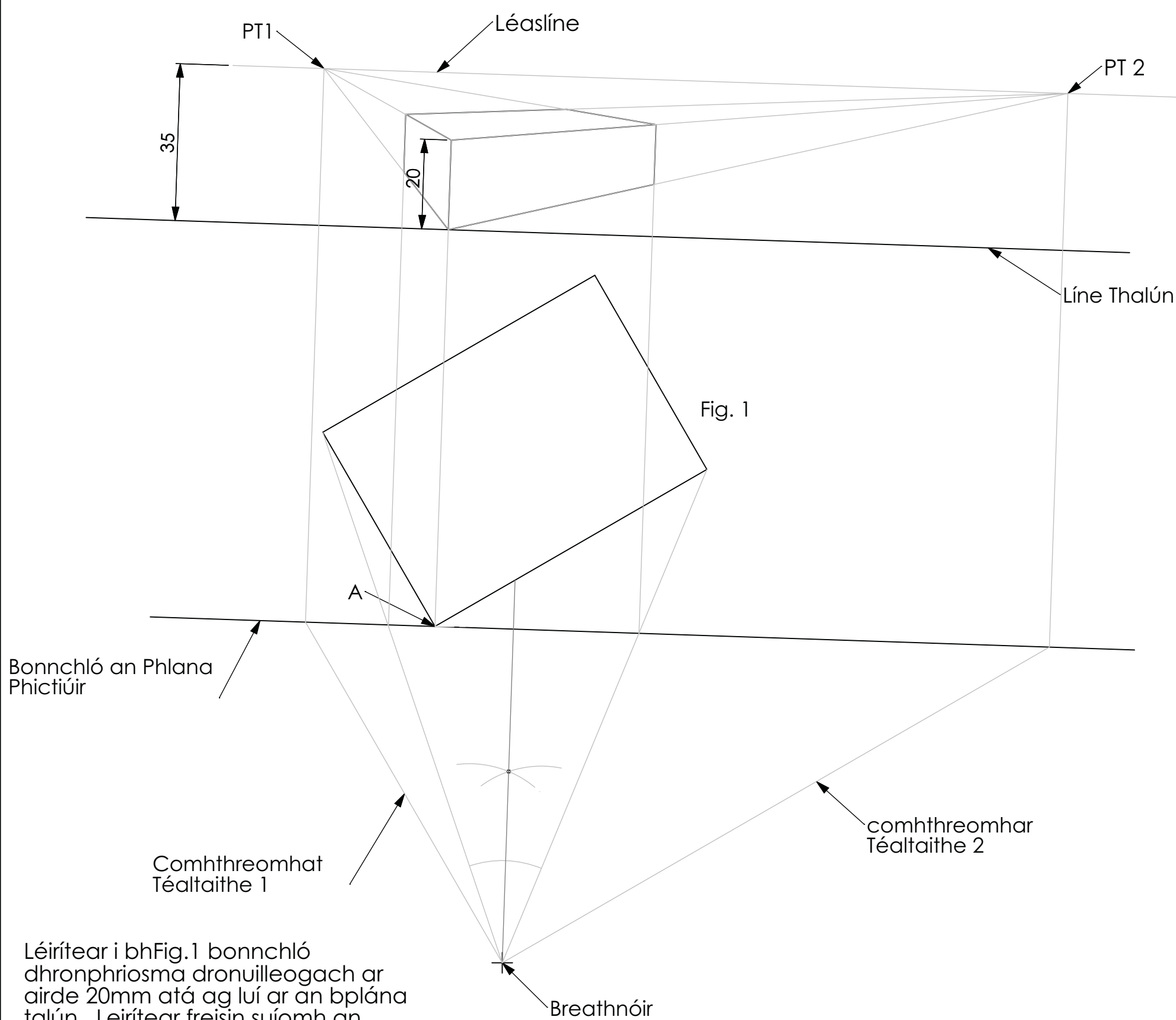

Léirítear i bhFig.1 bonnchló dhronphríosma dronuilleogach ar airde 20mm atá ag lúí ar an bplána talún. Leirítear freisin suíomh an bhreathnóra. Gabhann an plana pictiúir rí choirnéal A agus tá an léaslíne 35mm os cionn na líne talún.

Tarraing cló peirspictíochta an phríosma.

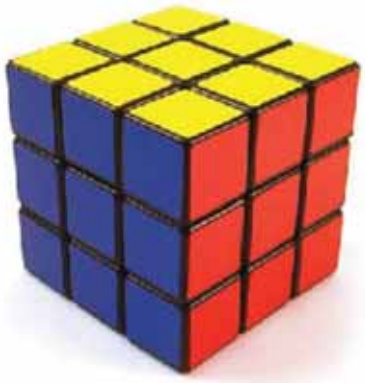

Léirítear bonnchló chiúb Rubex.
 Léirítear freisin suíomh an bhreathnóra agus an phlána pictiúir.
 Tá an léaslíne 85mm os cionn na líne talún. Tarraing an cló peirspictíochta

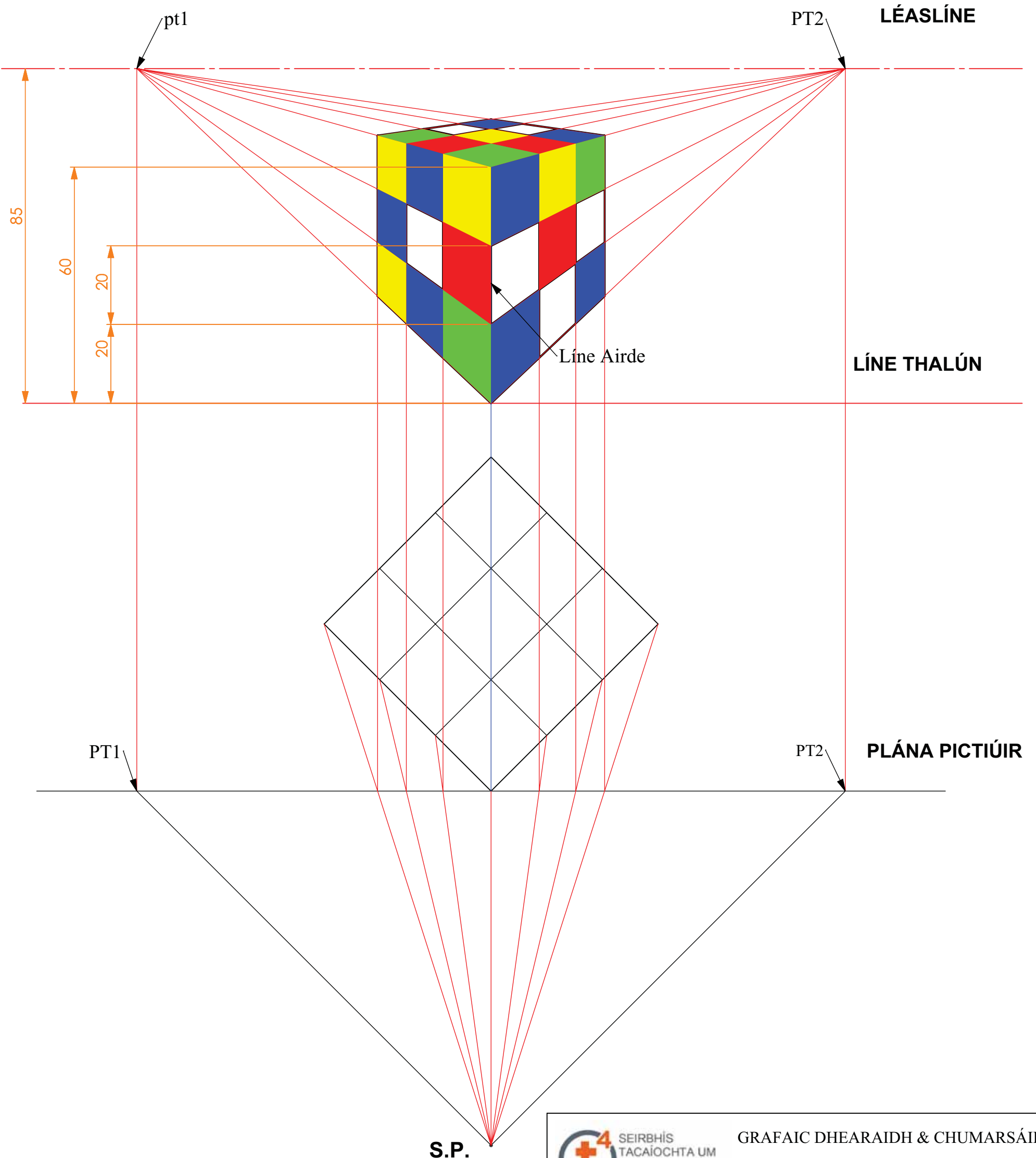

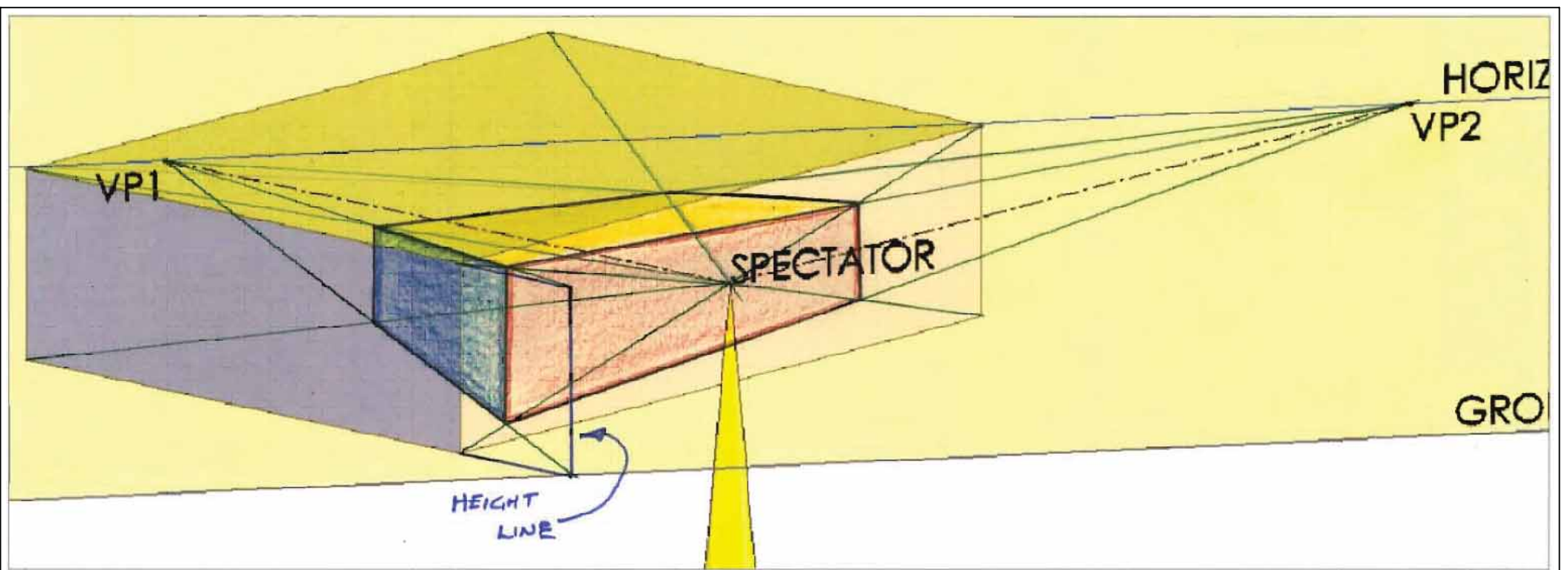

Cló 3D gan de réir scála

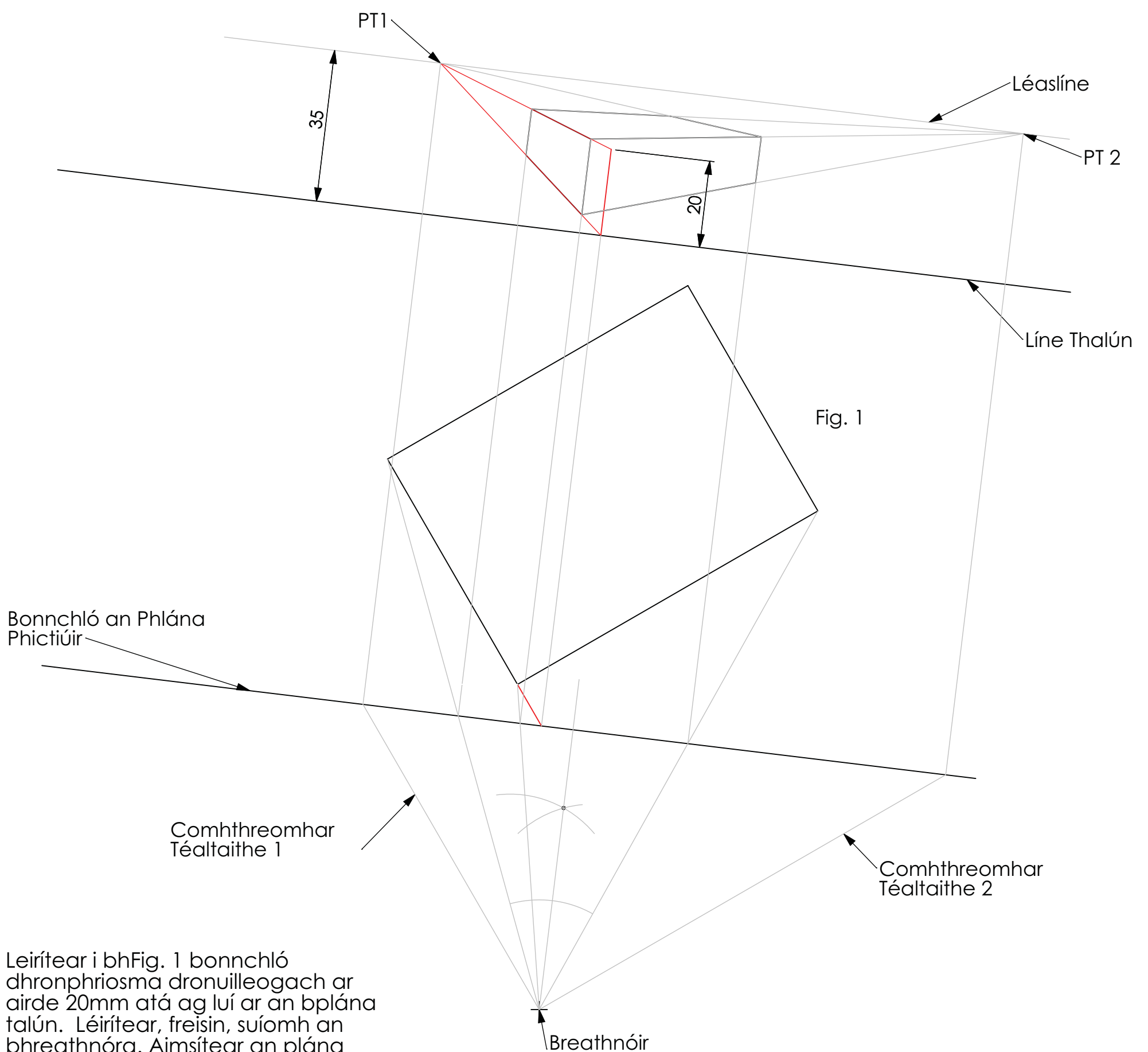

Leirítear i bhFig. 1 bonnchló dhronphriosma dronuilleogach ar airde 20mm atá ag luí ar an bplána talún. Léirítear, freisin, suíomh an bhreathnóra. Aimsítear an plána pictiúir 65mm ón mbreathnóir agus tá an léaslíne 35mm os cionn na líne talún.

Tarraing cló peirspictíoch den phriosma.



SEIRBHÍS TACAÍOCHTA UM ABHAIR TEICNEOLAÍOCHTA

GRAFAIC DHEARAIDH & CHUMARSÁIDE

Teilgean Peirspictíochta 4

Ainm: _____ Dáta: _____

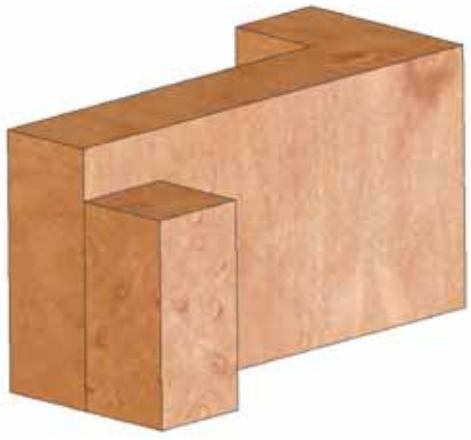

Tugtar anseo bonnchló imlíneachta agus ingearchló bhac-chlár. Léirítear cló grafach 3D den oibiacht freisin. Déan líneocht pheirspictióch den bhac-chlár a tharraingt nuair a léirítear an breathnóir sa suíomh seo. Buailéann an plána pictiúir leis an gcúinne A agus tá an léaslíne 85mm os coinn na líne talún.

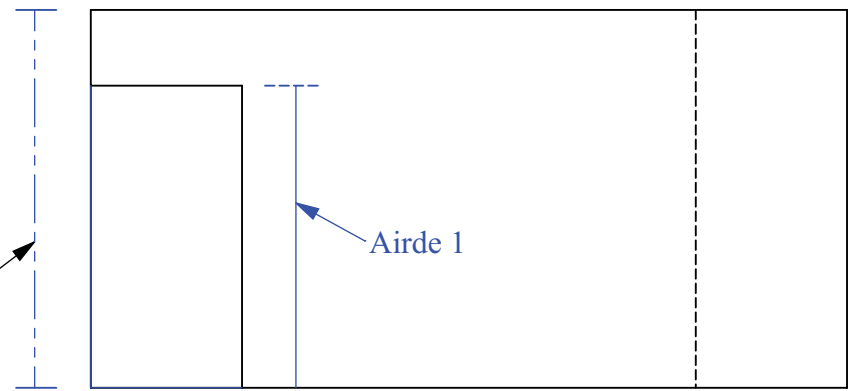

Líne Airde

Airde 1

Ingearchló

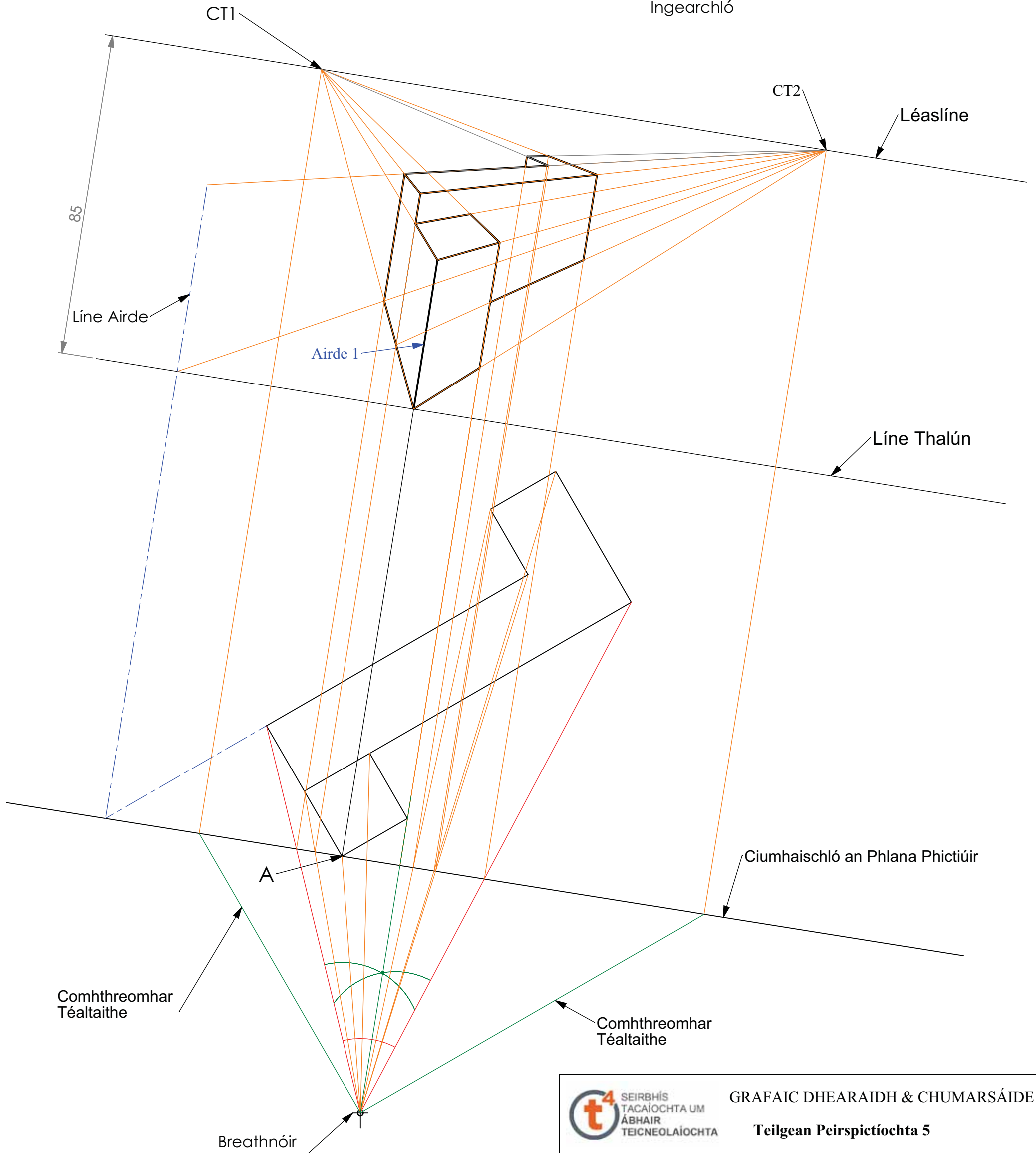

CT1

CT2

Léaslíne

85

Líne Airde

Airde 1

Líne Thalún

A

Ciumhaischló an Phlana Phictiúir

Comhthreomhar Téaltaithe

Comhthreomhar Téaltaithe

Breathnóir



GRAFAIC DHEARAIDH & CHUMARSÁIDE

Teilgean Peirspictióchta 5

Ainm: _____ Dáta: _____



Léirítear bonnchló agus cló gearrtha na gcéimeanna isteach. Déan líníocht pheirspictíochta na gcéimeanna a tharraingt agus suíomh an bhreathnóra léirithe mar seo. Buaileann an plána pictiúir leis an gcoirnéal A agus tá an léaslíne 80mm os cionn na líne talún.

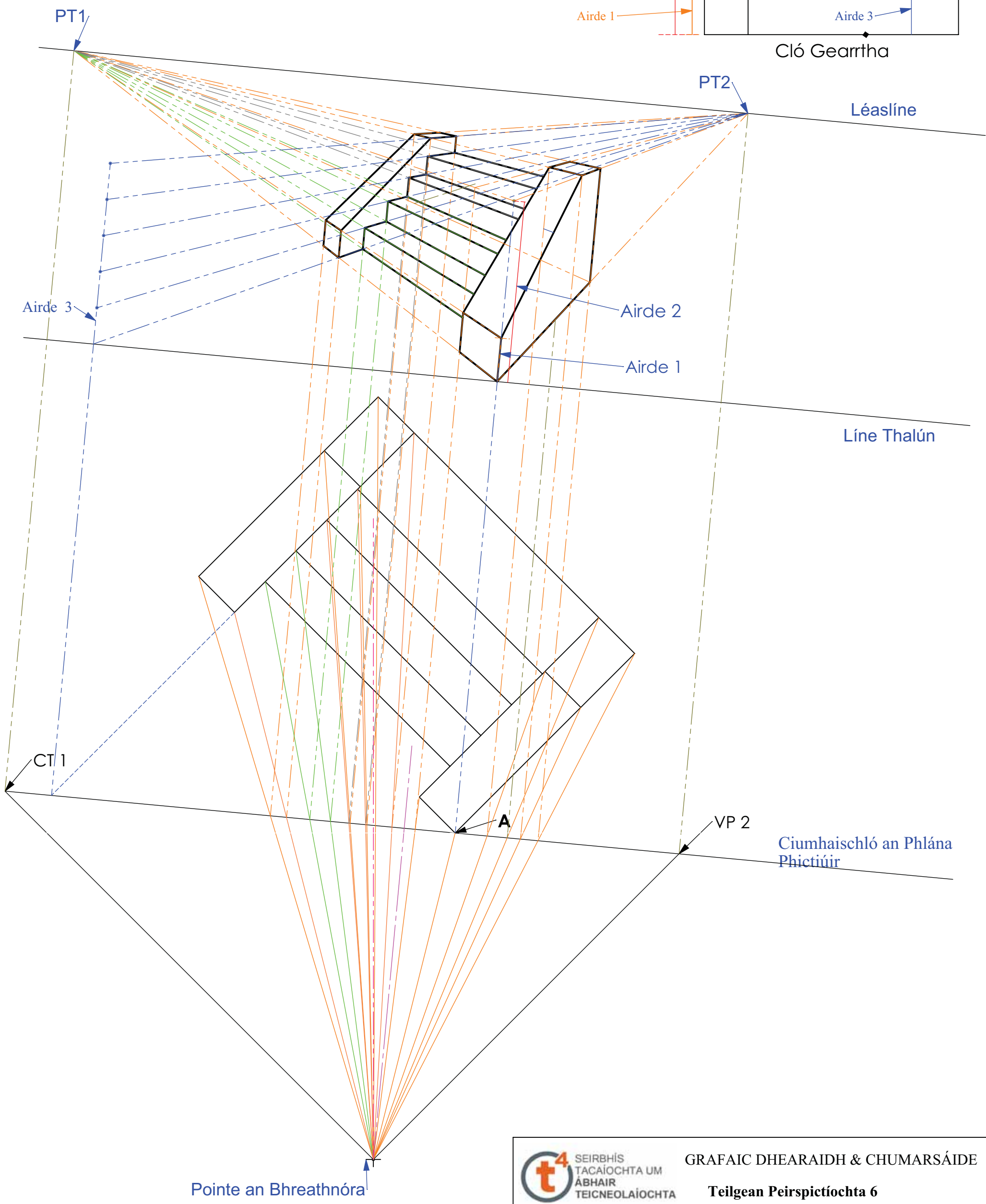
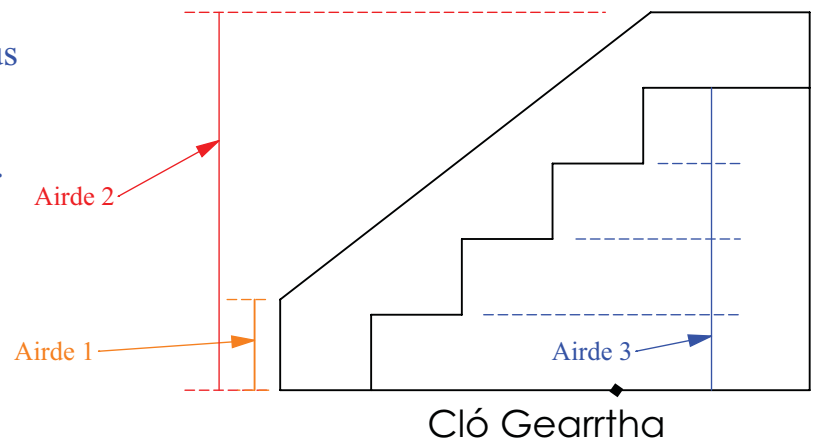



Airde 1.

Airde 2.

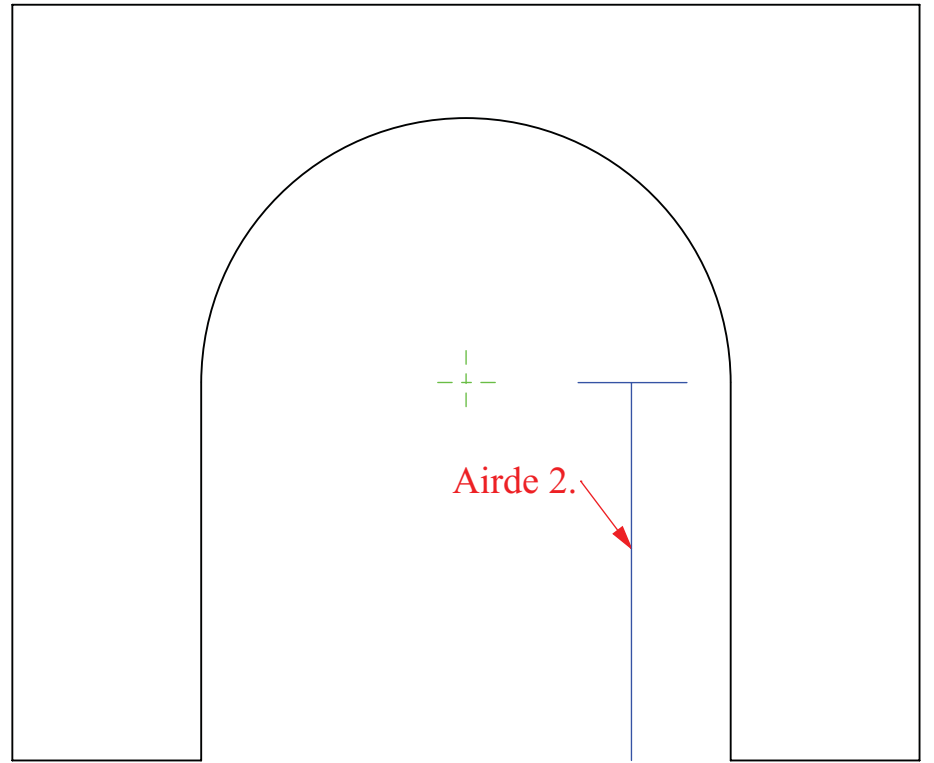

Ingearchló

Airde 1.

Airde 2.

Pointe Téaltaithe

Léaslíne

Líne Thalún

Ciumhaischló an Phlána Phictiúir

Léirítear anseo bonnchló agus ingearchló shamhail stua. Tugtar freisin suíomh an phlána phictiúir, an bhreathnóra, na léaslíne agus an pointe théaltaithe.

Tarraing cló peirspictíochta an stua.

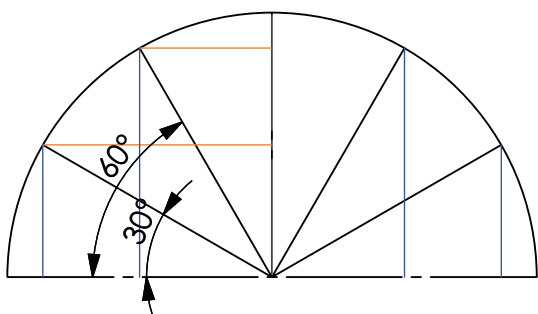

Breathnóir



SEIRBHÍS TACAÍOCHTA UM ÁBHAIR TEICNEOLAÍOCHTA GRAFAIC DHEARADH & CHUMARSÁIDE

Teilgean Peirspictíochta 7

Ainm: _____ Dáta: _____

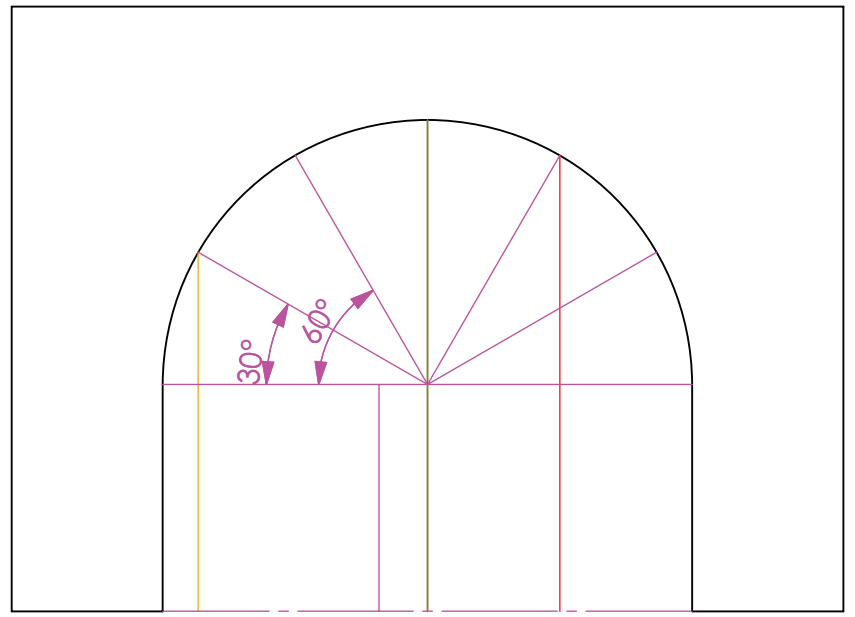

Ingearchló

Léirítear bonnchló agus ingearchló shamhail stua. Déan líníocht pheirspictíochta an stua a tharraingt agus suíomh an bhreathnóra léirithe mar seo. Aimsítear an plána pictiúir 60mm ón mbreathnóir agus tá an léaslíne 40mm os cionn na líne talún.

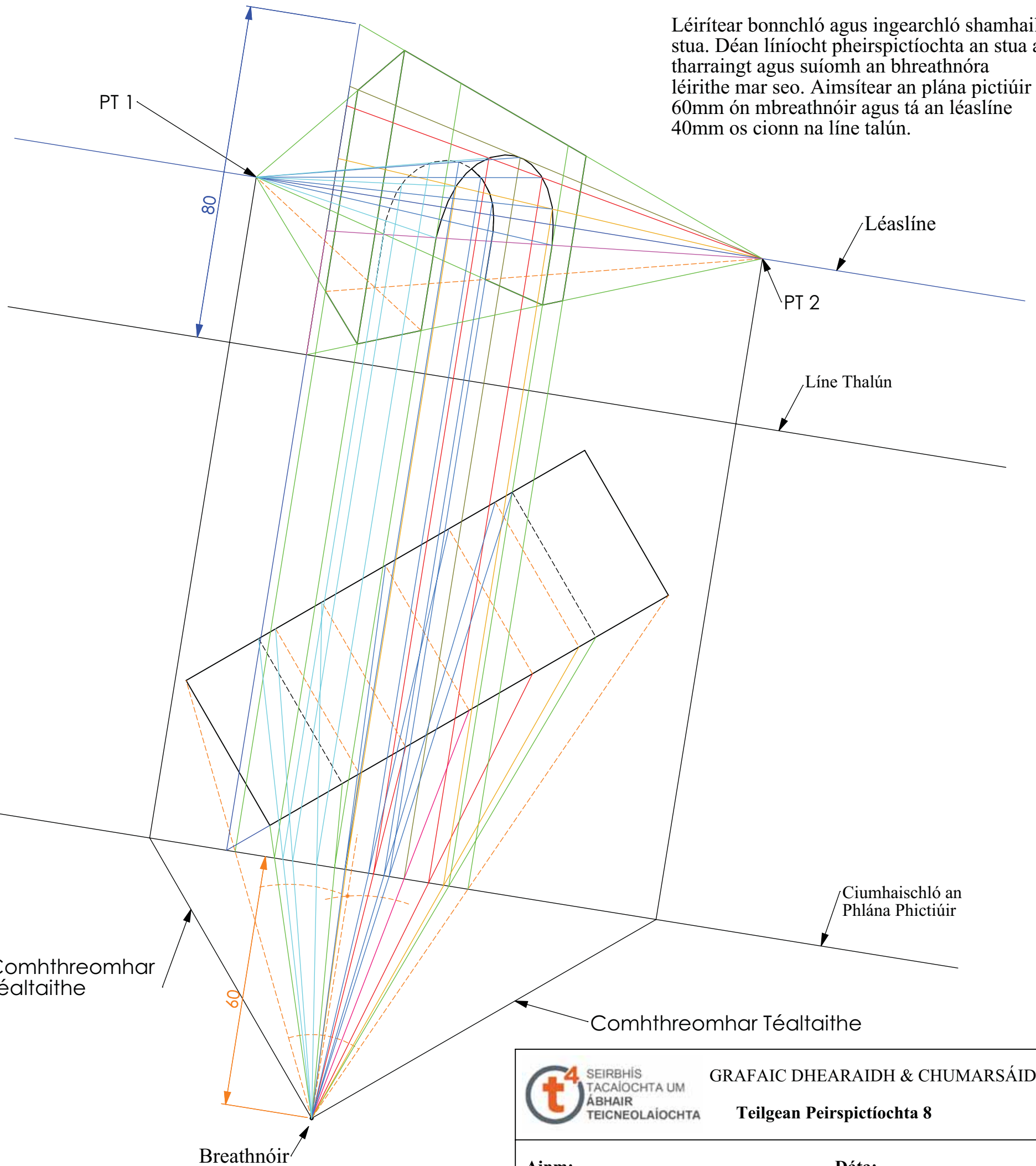

Léirítear i bhFig. 1 bonnchló shamhal tí, suíomh an bhreathnóra agus bonnchló an phlána phictiúir. Léirítear ceannchló na hoibiachta thíos. Tá airde na léaslíne 15mm os cionn na líne talún.

Críochnaigh cló peirspictíochta na samhla trí phointe téaltaithe eile (an tríú ceann) a aimsiú do na línte claonta ar 30 céim.

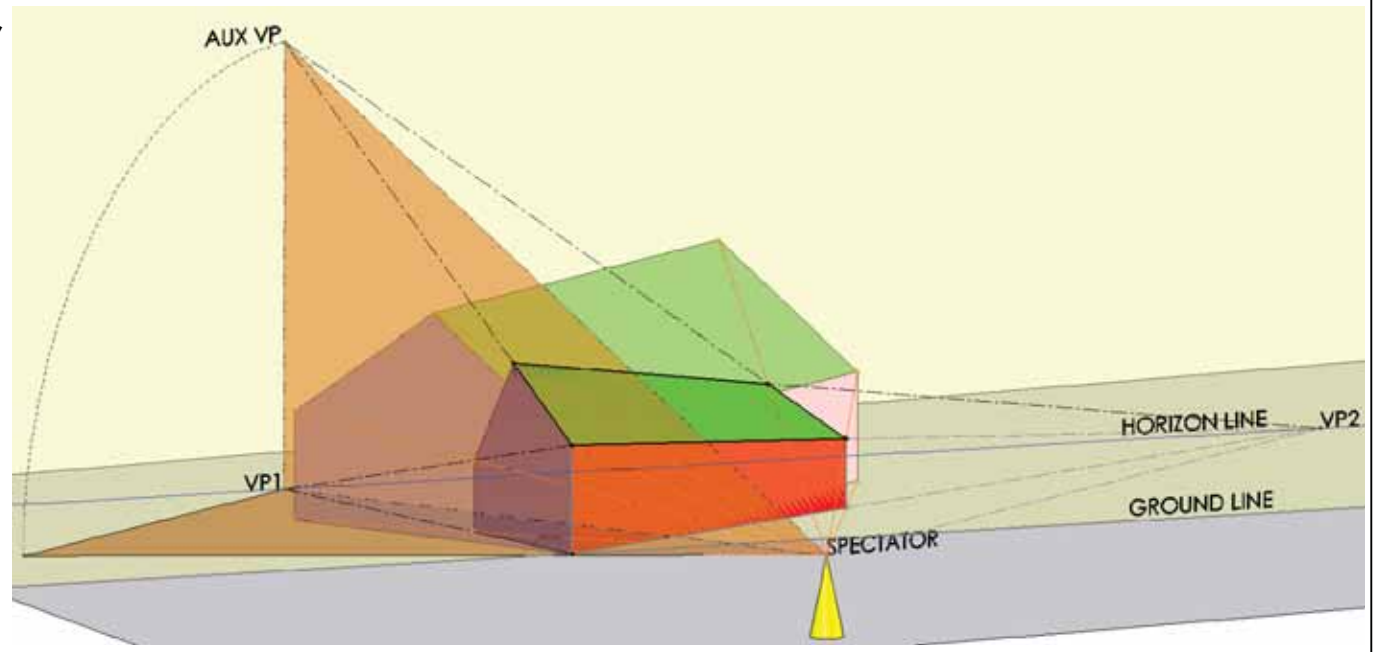
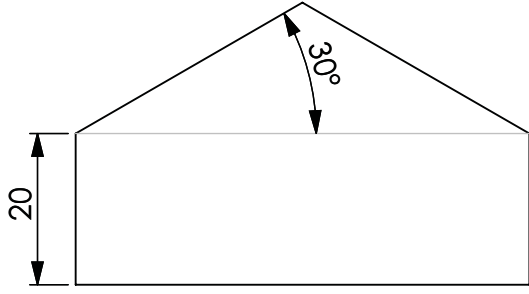

(Cló 3D gan de réir scála)

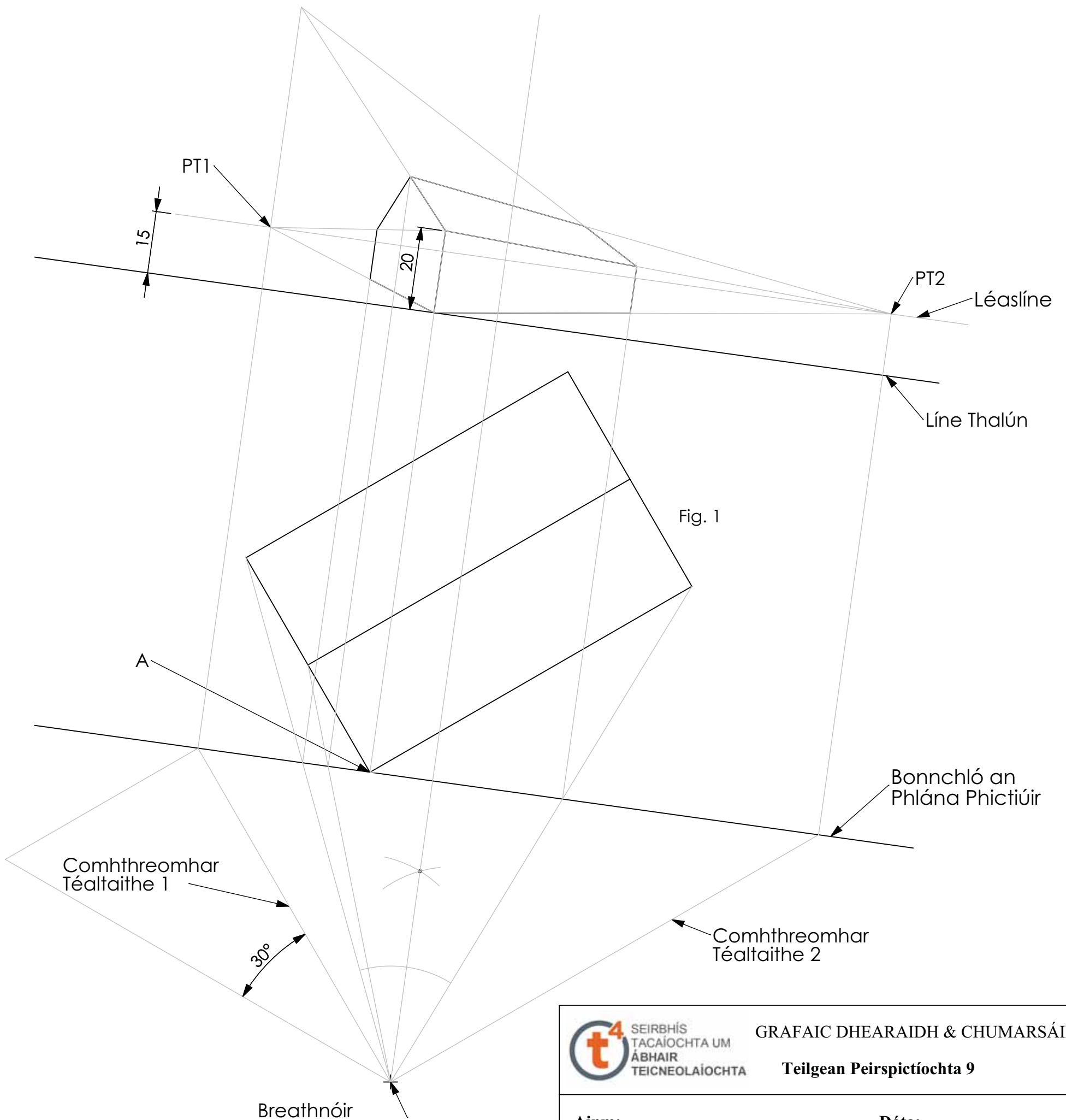



Tarraing cló peirspictíochta an tí nuair a léirítear an breathnóir sa suíomh seo. Gabhann an plána pictiúir trí choirnéal A agus tá an léaslíne 25mm os cionn na líne talún. Bain úsáid as pointe téaltaithe na n-aghaidheanna, atá claonta ar 40 céim ar dhromchla an dín, chun a pheirspictíocht a chinneadh.

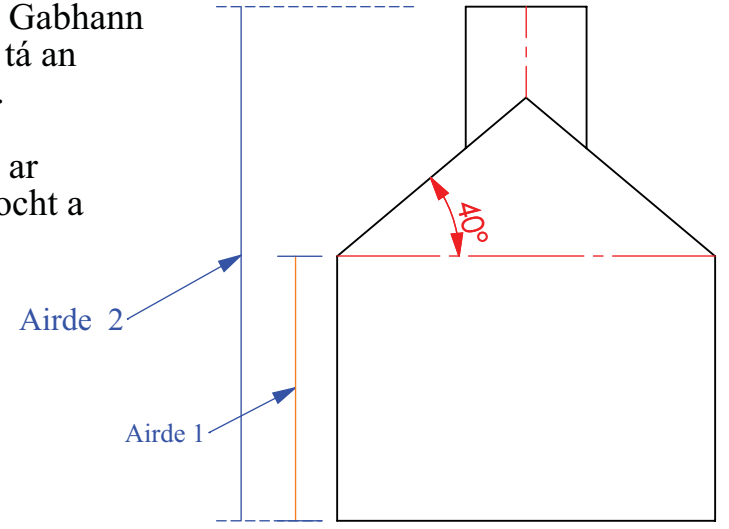

Taobhchló

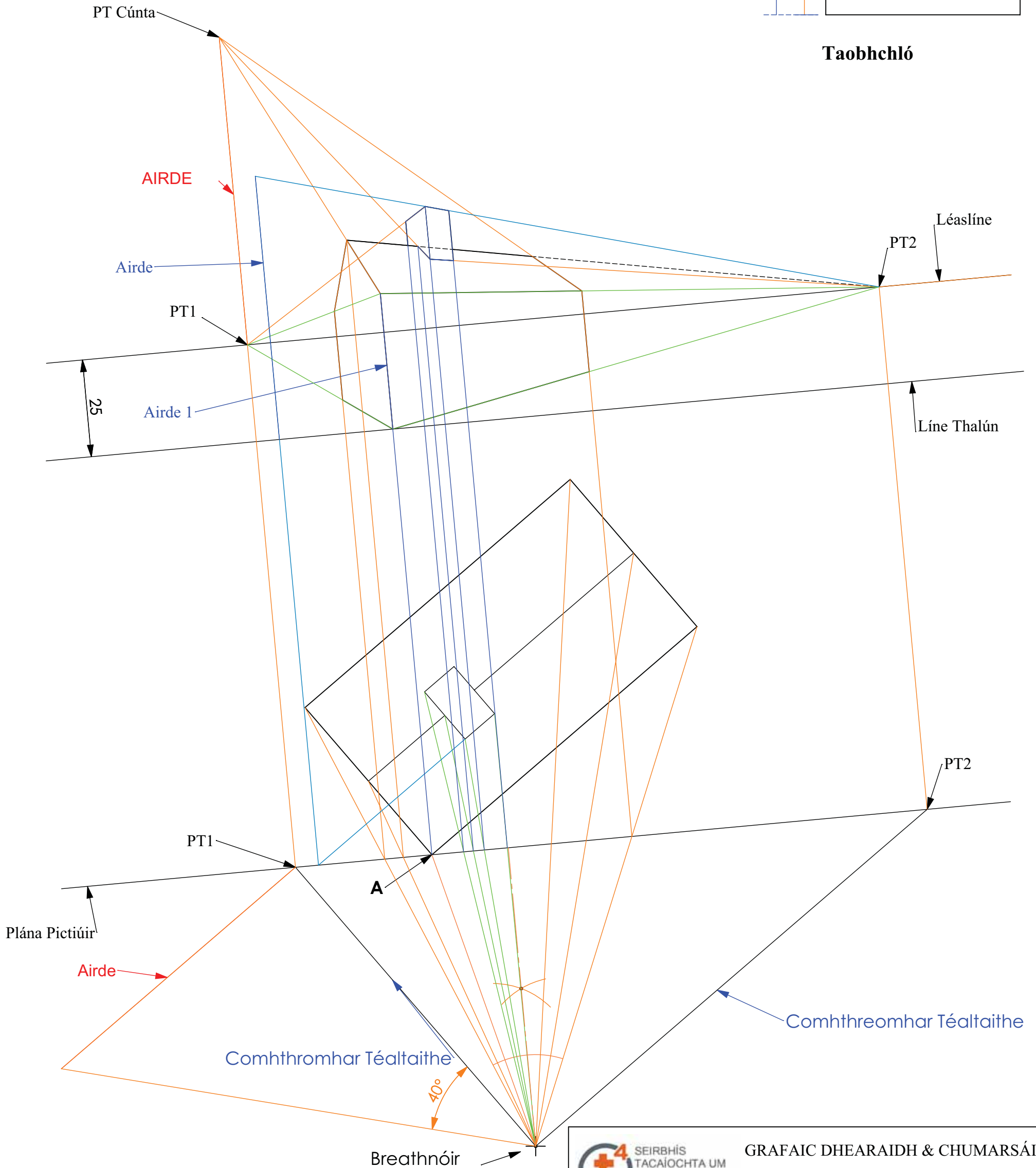



Léirítear bonnchló agus taobhchló bhrúscráin toitíní. Déan cló peirspictíochta an bhrúscráin a tharraingt agus suíomh an bhreathnóra léirithe mar seo. Buaileann an plána pictiúir leis an gcoirnéal A.

Aimsítear an líne thalún 82mm ó chiumhaischló an phlána pictiúir agus tá an léaslíne 60mm os cionn na líne thalún.

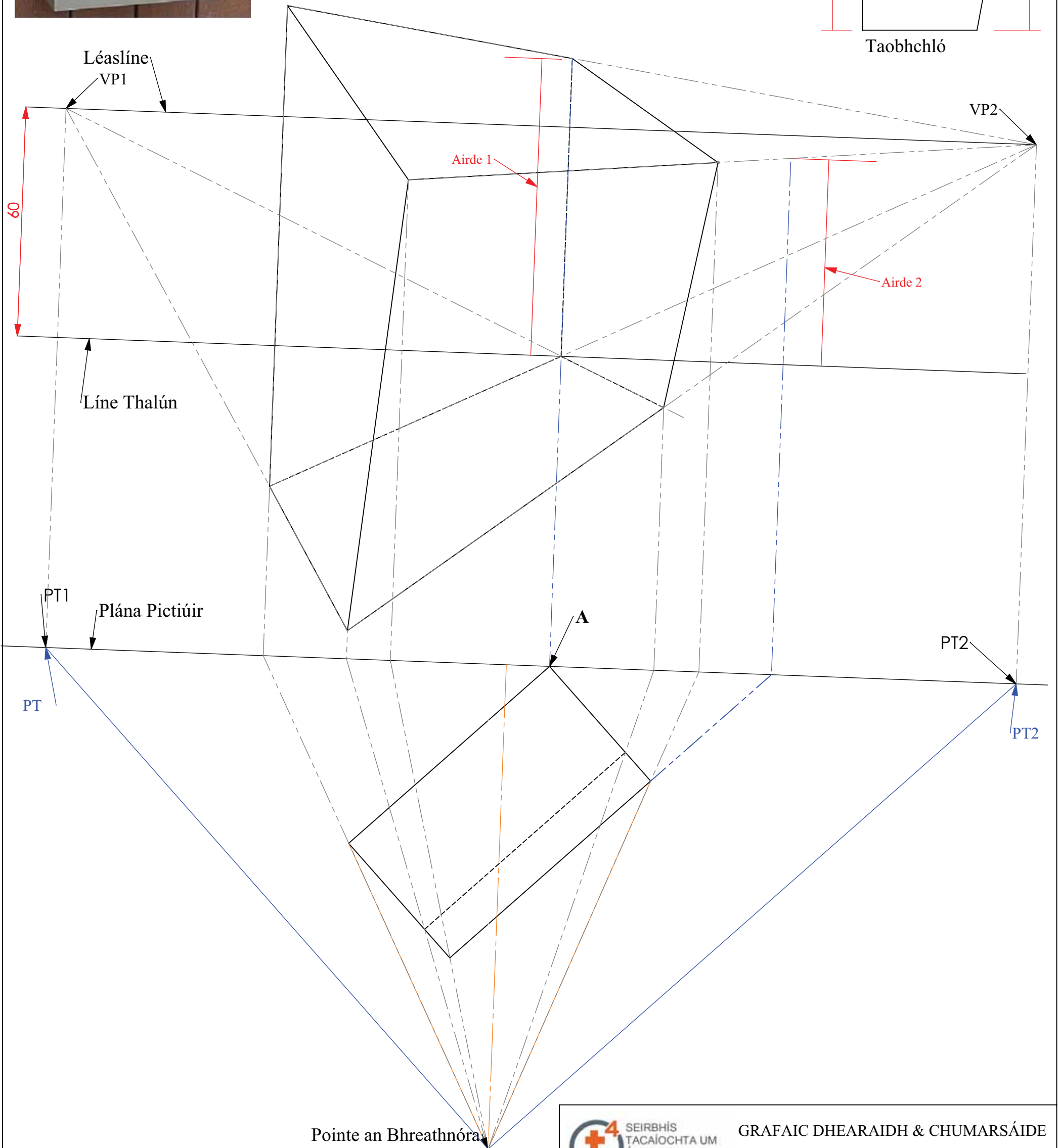
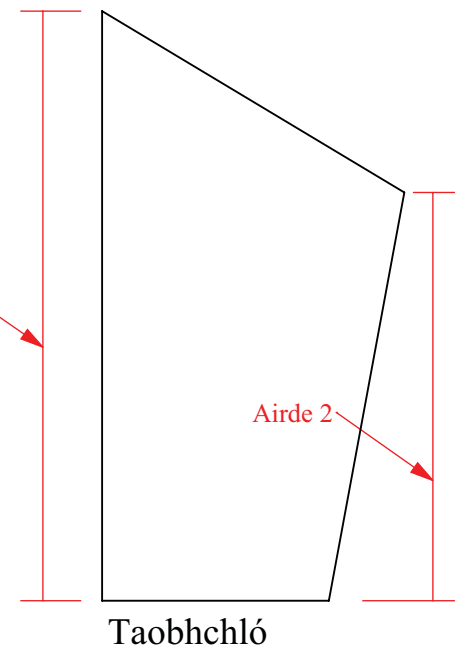

Pointe an Bhreathnóra



GRAFAIC DHEARADH & CHUMARSÁIDE

Teilgean Peirspictíochta 11

Ainm: _____

Dáta: _____



Airde

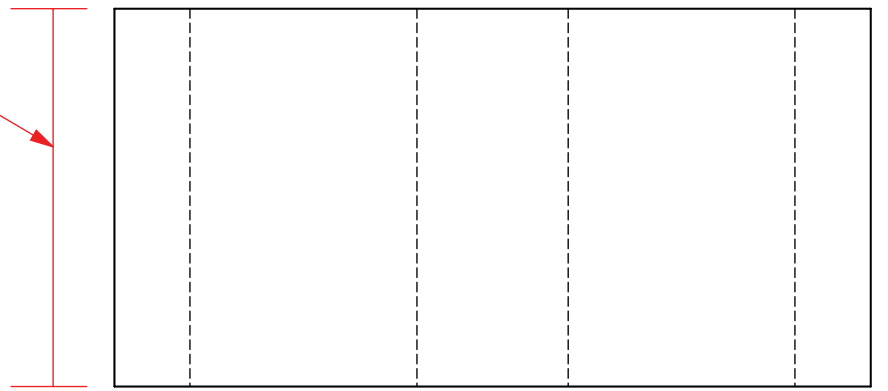

Ingearchló

Pointe téaltaithe

Léaslíne

Airde

Líne Thalún

Plána Pictiúir

Breathnóir

Léirítear anseo bonnchló agus ingearchló chuasbhloic. Déan líniocht pheirspictíochta an bhloic a tharraingt agus suíomh an bhreathnóra léirithe mar seo. Léirítear freisin an plána pictiúir, an líne thalún, an léaslíne agus an pointe téaltaithe.



GRAFAIC DHEARAIDH & CHUMARSÁIDE

Teilgean Peirspictíochta 12

Ainm: _____ Dáta: _____

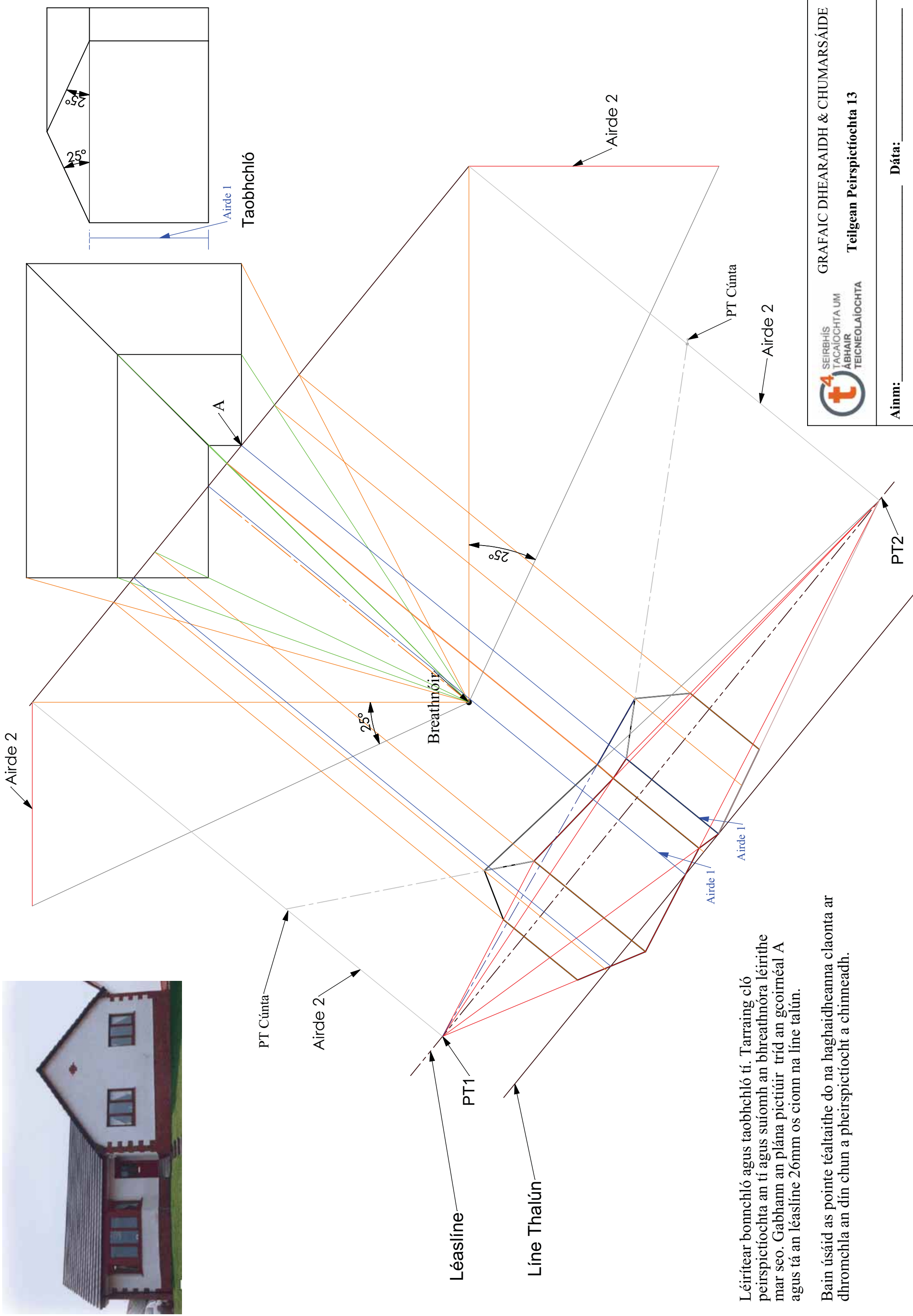

Léirítear bonnchló agus taobhchló tí. Tarraing cló peirsipictíochta an tí agus suíomh an bhreathnóra léirithe mar seo. Gabhann an plána pictiúir tríd an gcoirnéal A agus tá an léaslíne 26mm os cionn na líne talún.

Bain úsáid as pointe téaltaithe do na haghaidheanna claonta ar dhromchla an dín chun a pheirsipictíocht a chinneadh.



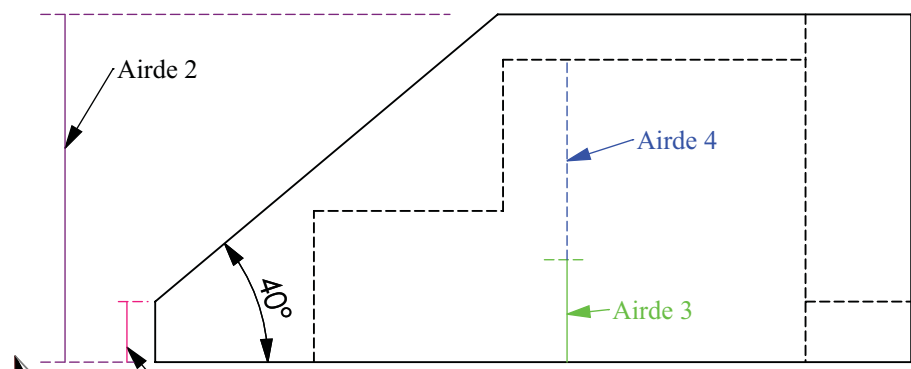

Léirítear bonnchló agus taobhchló chéimeanna laistigh. Déan líniócht pheirspictíochta na gcéimeanna a tharraingt agus suíomh an bhreathnóra agus an phlána phictiúir léirithe mar seo. Tá an léaslíne 70mm os cionn na líne talún.

Bain feidhm as pointe téaltaithe do na taobhanna claonta ar 40 céim chun a pheirspictíocht a chinneadh.

Taobhchló

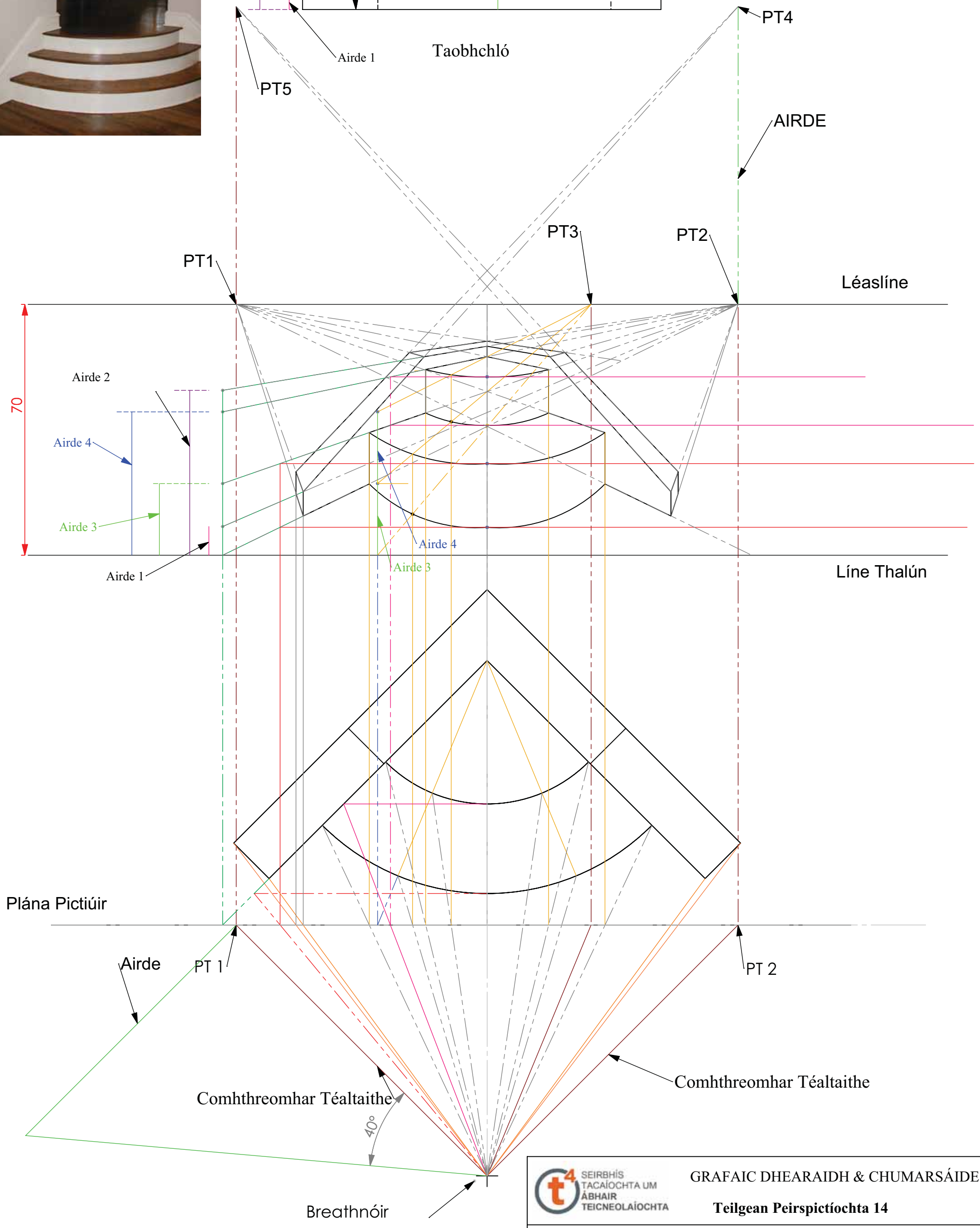

Plána Pictiúir

Léaslíne

Líne Thalún

Comhthreomhar Téaltaithe

Comhthreomhar Téaltaithe

Breathnóir



GRAFAIC DHEARADH & CHUMARSÁIDE

Teilgean Peirspictíochta 14

Ainm: _____ Dáta: _____